

perito ®

ZUBEHÖR

PERITO Türen Handels Ges.m.b.H.
Tel.: +43 676 460 8777
E-Mail.: office@perito.at
www.perito.at

Griffstangen in Edelstahlausführung



Mit diesem Symbol gekennzeichnete Griffe sind auch mit LED Beleuchtung erhältlich. (Bei Bestellung zusätzlich mit Bestellcode und „-EL“, bzw. „-ER“ angeben).

z.B.: MD02V-EL = Griff mit LED Beleuchtung (von außen links)
 MD02V-ER = Griff mit LED Beleuchtung (von außen rechts)
 MD02V = Griff ohne LED Beleuchtung

Griffstangen ø 30 mm (gerade Stützen)

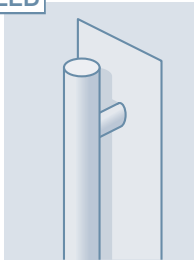

- MD02K**
(600 mm/**800 mm**)
- MD03K**
(800 mm/**1000 mm**)
- MD04K**
(1200 mm/**1400 mm**)
- MD05K**
(1300 mm/**1800 mm**)

Griffstangen ø 30 mm (versetzte Stützen)

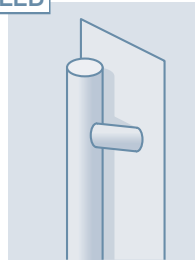

- MD02V**
(600 mm/**800 mm**)
- MD03V**
(800 mm/**1000 mm**)
- MD04V**
(1200 mm/**1400 mm**)
- MD05V**
(1300 mm/**1800 mm**)

Griffstangen 40 × 20 mm (versetzte Stützen)

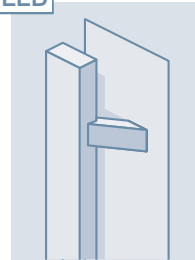

- MD30V**
(600 mm/**800 mm**)
- MD31V**
(800 mm/**1000 mm**)
- MD32V**
(1000 mm/**1200 mm**)
- MD33V**
(1200 mm/**1400 mm**)

Griffstangen 40 × 20 mm (gerade Stützen)

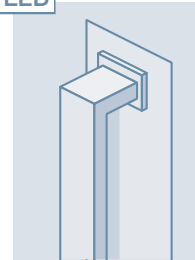

- MD48K**
(280 mm/**300 mm**)
- MD49K**
(480 mm/**500 mm**)
- MD50K**
(780 mm/**800 mm**)
- MD51K**
(980 mm/**1000 mm**)
- MD55K**
(1180 mm/**1200 mm**)

Griffstangen 40 × 10 mm (gerade Stützen)

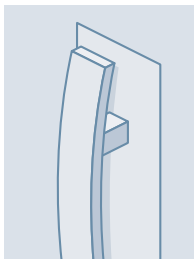

- MD52K**
(300 mm/**600 mm**)
- MD54K**
(1500 mm (900 mm)
/**1800 mm**)

Griffstangen 40 × 40 mm (gerade Stützen)

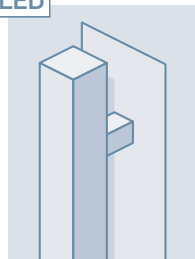

- MD13K**
(300 mm/**500 mm**)
- MD14K**
(600 mm/**800 mm**)
- MD15K**
(800 mm/**1000 mm**)
- MD16K**
(1200 mm/**1400 mm**)
- MD17K**
(1600 mm/**1800 mm**)

Griffstangen 40 × 20 mm (gerade Stützen)

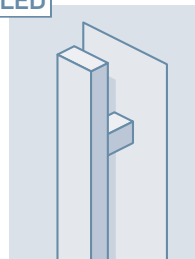

- MD38K**
(600 mm/**800 mm**)
- MD39K**
(800 mm/**1000 mm**)
- MD40K**
(1000 mm/**1200 mm**)
- MD41K**
(1200 mm/**1400 mm**)

Griffstangen 40 × 40 mm (gerade Stützen)

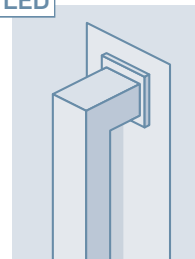

- MD56K**
(760 mm/**800 mm**)
- MD57K**
(960 mm/**1000 mm**)
- MD58K**
(1360 mm/**1400 mm**)
- MD59K**
(1760 mm/**1800 mm**)



Alle auf dieser Seite dargestellten und angebotenen Zubehörteile sind in Edelstahl matt gebürstet gefertigt.

Drücker und Rosetten in Edelstahlausführung

Aussenrosetten



RE02HP



RE030P



RER2



RER6

Innenrosetten



RI010V



RI02HV

Drücker auf Rosetten

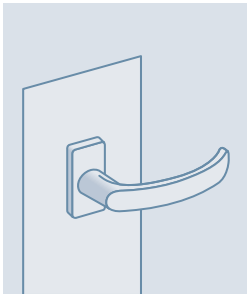

KL01RO



KL02RO



KL03RO



KL05RO



KL06RO



KL08RH



KL09RH

Knöpfe auf Rosetten



MD19VKOUL



MD28VKOUL

Langschildgarnituren



GS01ZA



GS02ZA



GS03ZA



KL07RS

i Alle auf dieser Seite dargestellten und angebotenen Zubehörteile sind in Edelstahl matt gebürstet gefertigt. Bei Bestellung ist die Angabe des Türblattrahmens notwendig.

Griffstangen in schwarzer Ausführung



Mit diesem Symbol gekennzeichnete Griffe sind auch mit LED Beleuchtung erhältlich. (Bei Bestellung zusätzlich mit Bestellcode und „-EL“, bzw. „-ER“ angeben).

z.B.: MDB02V-EL = Griff mit LED Beleuchtung (von außen links)
 MDB02V-ER = Griff mit LED Beleuchtung (von außen rechts)
 MDB02V = Griff ohne LED Beleuchtung

Griffstangen ø 30 mm (gerade Stützen)

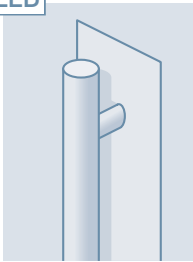

- MDB02K**
(600 mm/**800 mm**)
- MDB03K**
(800 mm/**1000 mm**)
- MDB04K**
(1200 mm/**1400 mm**)

Griffstangen ø 30 mm (verstetzte Stützen)

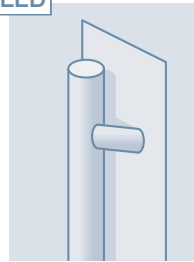

- MDB02V**
(600 mm/**800 mm**)
- MDB03V**
(800 mm/**1000 mm**)
- MDB04V**
(1200 mm/**1400 mm**)

Griffstangen 40 x 20 mm (versetzte Stützen)

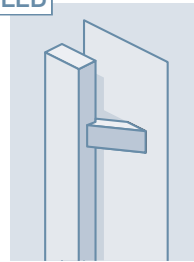

- MDB30V**
(600 mm/**800 mm**)
- MDB31V**
(800 mm/**1000 mm**)
- MDB32V**
(1000 mm/**1200 mm**)
- MDB33V**
(1200 mm/**1400 mm**)

Griffstangen 40 x 20 mm (gerade Stützen)

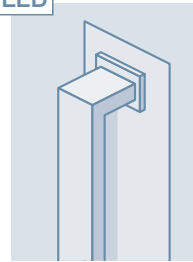

- MDB48K**
(280 mm/**300 mm**)
- MDB49K**
(480 mm/**500 mm**)
- MDB50K**
(780 mm/**800 mm**)
- MDB51K**
(980 mm/**1000 mm**)
- MDB55K**
(1180 mm/**1200 mm**)



Alle hier auf dieser Seite dargestellten und angebotenen Zubehörteile sind in Aluminium gefertigt und nachträglich Pulverbeschichtet (in RAL 9005 matt – INVER 49940).

Diese Pulverbeschichtung ist leider anfällig gegen Kratzer. Mechanische Einwirkungen die im Zuge des normalen täglichen Gebrauchs entstehen können, sind jedoch kein Grund zur Reklamation und können nicht beanstandet werden.

Griffstangen 40 x 40 mm (gerade Stützen)

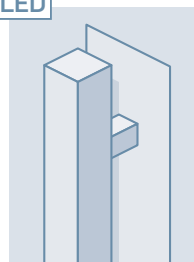

- MDB13K**
(300 mm/**500 mm**)
- MDB14K**
(600 mm/**800 mm**)
- MDB15K**
(800 mm/**1000 mm**)
- MDB16K**
(1200 mm/**1400 mm**)
- MDB17K**
(1600 mm/**1800 mm**)

Griffstangen 40 x 20 mm (gerade Stützen)

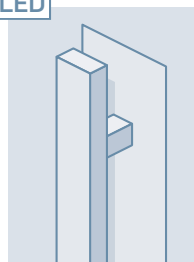

- MDB38K**
(600 mm/**800 mm**)
- MDB39K**
(800 mm/**1000 mm**)
- MDB40K**
(1000 mm/**1200 mm**)
- MDB41K**
(1200 mm/**1400 mm**)

Griffstangen 40 x 40 mm (gerade Stützen)

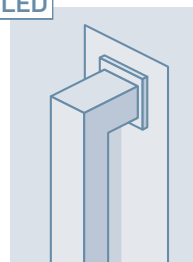

- MDB56K**
(760 mm/**800 mm**)
- MDB57K**
(960 mm/**1000 mm**)
- MDB58K**
(1360 mm/**1400 mm**)
- MDB59K**
(1760 mm/**1800 mm**)

Spezial-Griffe und weiteres Zubehör



Mit diesem Symbol gekennzeichnete Griffe sind auch mit LED Beleuchtung erhältlich. (Bei Bestellung zusätzlich mit Bestellcode und „-EL“, bzw. „-ER“ angeben).

z.B.: MD45V-EL = Griff mit LED Beleuchtung (von außen links)
 MD45V-ER = Griff mit LED Beleuchtung (von außen rechts)
 MD45K = Griff ohne LED Beleuchtung

Griffsatzen 40 × 20 mm mit integriertem Fingerscanner eKey ARTE

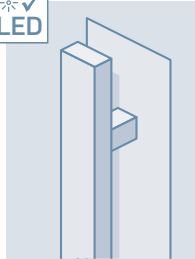

MD45K
(1000 mm/1200 mm)

MD46K
(1200 mm/1600 mm)

MD47K
(1300 mm/1800 mm)

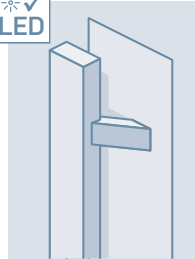

MD45V
(1000 mm/1200 mm)

MD46V
(1200 mm/1600 mm)

MD47V
(1300 mm/1800 mm)

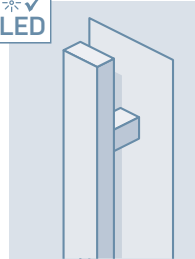

MDB45K
(1000 mm/1200 mm)

MDB46K
(1200 mm/1600 mm)

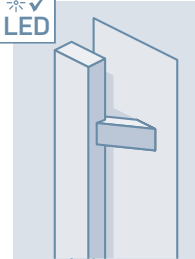

MDB45V
(1000 mm/1200 mm)

MDB46V
(1200 mm/1600 mm)



Die hier dargestellten Griffstangen sind Pulverbeschichtet (in RAL 9005 matt – INVER 49940).

Griffstangen 40 × 40 mm Holz (gerade Stützen)

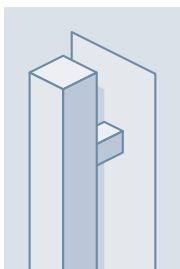

MD34K
(800 mm/1000 mm)

MD35K
(1000 mm/1200 mm)



Griffstangen ø 40 mm Holz (gerade Stützen)

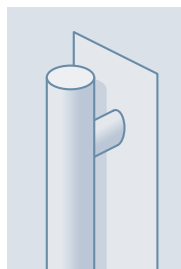

MD36K
(1000 mm/1200 mm)

MD37K
(1400 mm/1600 mm)



Spezial-Griffe (matt)



Briefeinwürfe

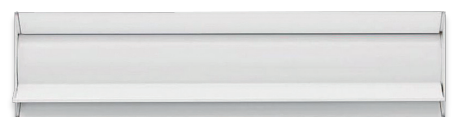

VH01WH



VH02E1B



Andere Farbausführungen auf Anfrage

MD20B (600 mm/800 mm)

MD21B (1000 mm/1200 mm)

MD22B (1200 mm/1600 mm)



MD20B, MD21B, MD22B sind nur zur Türfüllungsmontage geeignet.

Drücker und Rosetten in schwarzer Ausführung

Drücker



KLB11RH



KLB12RH



MDB13KH



MDB14KH

Aussenrosetten



REBR2



REBR6

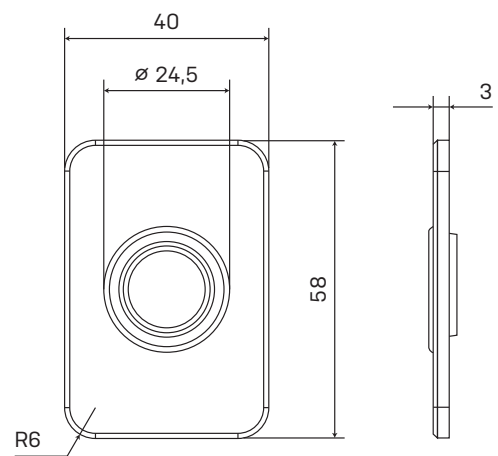
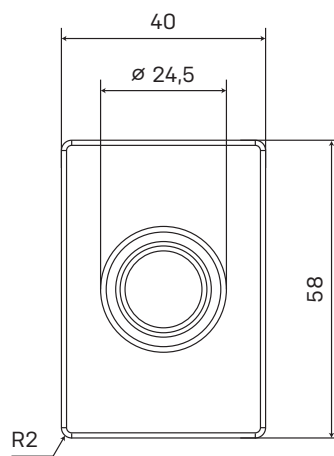

Innen- und Aussenrosetten



REB11HV

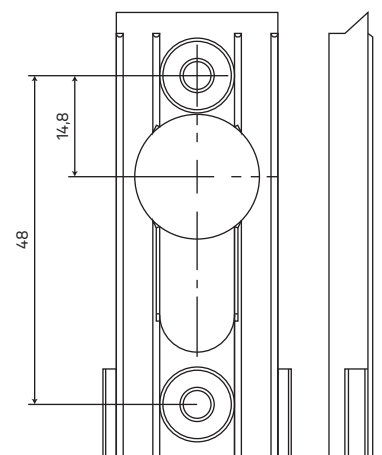
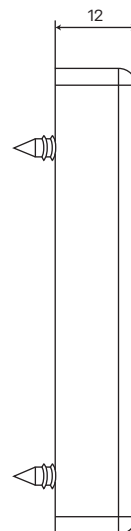
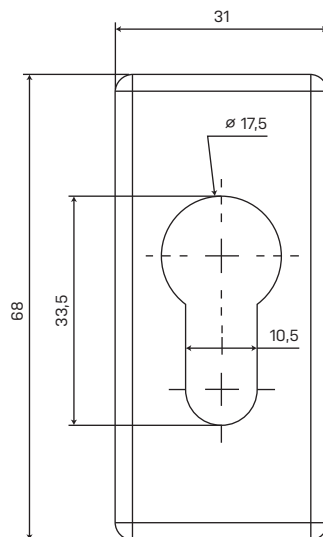
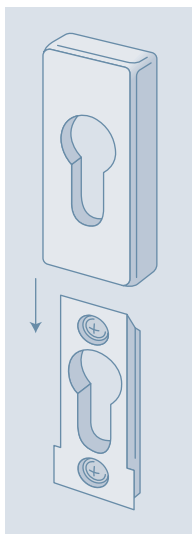

Alle hier auf dieser Seite dargestellten und angebotenen Zubehörteile sind in Aluminium gefertigt und nachträglich Pulverbeschichtet (in RAL 9005 matt – INVER 49940). Diese Pulverbeschichtung ist leider anfällig gegen Kratzer. Mechanische Einwirkungen die im Zuge des normalen täglichen Gebrauchs entstehen können, sind jedoch kein Grund zur Reklamation und können nicht beanstandet werden.

Griffmuscheln in INOX / Edelstahlausführung



Mit diesem Symbol gekennzeichnete Griffe sind auch mit LED Beleuchtung erhältlich. (Bei Bestellung zusätzlich mit Bestellcode und „-EL“, bzw. „-ER“ angeben).

z.B.: MDZ1-EL = Griff mit LED Beleuchtung (von außen links)
 MDZ1-ER = Griff mit LED Beleuchtung (von außen rechts)
 MDZ1 = Griff ohne LED Beleuchtung

Griffmuscheln verdeckt liegend

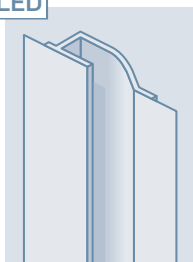

- MDZ1**
(61×800 mm)
- MDZ2**
(61×1200 mm)
- MDZ3**
(61×1600 mm)
- MDZ4**
(61×2000 mm)

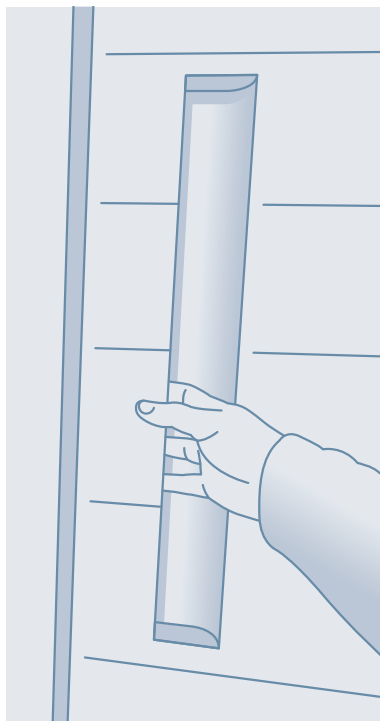

Darstellung einer verdeckt eingebauten Griffmuschel



Verdeckt liegende Griffmuscheln sind in INOX Ausführung.

Griffmuscheln mit Edelstahl-Umrandung

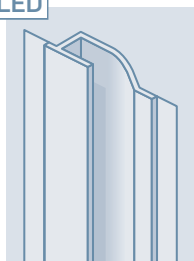

Alle Griffmuscheln mit Zierkragen sind auf der Oberfläche in Edelstahl gebürstet gefertigt, der Innereteil ist in INOX.



MDM1
(200×200 mm)



MDM2
(250×150 mm)



MDM3
(155×550 mm)



MDM5
(400×115 mm)



MDM4
(185×1400 mm)

Griffmuscheln in schwarzer Ausführung



Mit diesem Symbol gekennzeichnete Griffe sind auch mit LED Beleuchtung erhältlich. (Bei Bestellung zusätzlich mit Bestellcode und „-EL“, bzw. „-ER“ angeben).

z.B.: MDBZ1-EL = Griff mit LED Beleuchtung (von außen links)
 MDBZ1-ER = Griff mit LED Beleuchtung (von außen rechts)
 MDBZ1 = Griff ohne LED Beleuchtung

Griffmuscheln verdeckt liegend

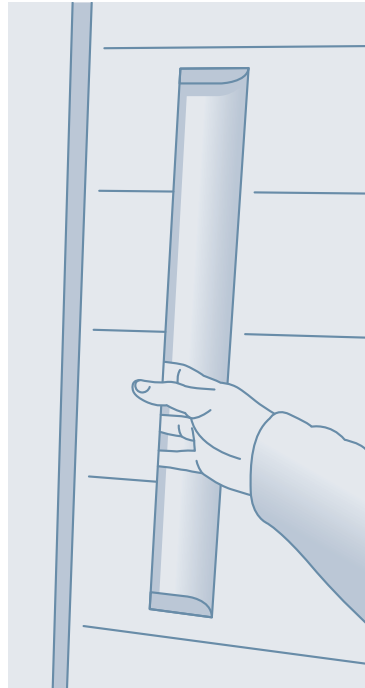
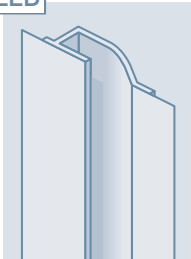

Darstellung einer verdeckteingebauten Griffmuschel

- MDBZ1**
(61×800 mm)
- MDBZ2**
(61×1200 mm)
- MDBZ3**
(61×1600 mm)
- MDBZ4**
(61×2000 mm)



Alle hier auf dieser Seite dargestellten und angebotenen Zubehörteile sind in Aluminium gefertigt und nachträglich pulverbeschichtet (in RAL 9005 matt – INVER 49940). Diese Pulverbeschichtung ist leider anfällig gegen Kratzer. Mechanische Einwirkungen die im Zuge des normalen täglichen Gebrauchs entstehen können, sind jedoch kein Grund zur Reklamation und können nicht beanstandet werden.

Griffmuscheln mit Edelstahl-Umrandung

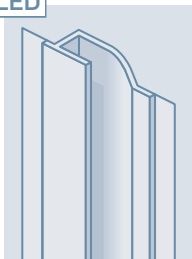

MDBM1
(200×200 mm)



MDBM2
(250×150 mm)



MDBM3
(155×550 mm)



MDBM5
(400×115 mm)



MDBM4
(185×1400 mm)



Alle hier auf dieser Seite dargestellten und angebotenen Zubehörteile sind in Aluminium gefertigt und nachträglich pulverbeschichtet (in RAL 9005 matt – INVER 49940). Diese Pulverbeschichtung ist leider anfällig gegen Kratzer. Mechanische Einwirkungen die im Zuge des normalen täglichen Gebrauchs entstehen können, sind jedoch kein Grund zur Reklamation und können nicht beanstandet werden.

Drücker und Rosetten



KLB21R0



MDB23KO



KLB22RH

Innen- und Aussenrosetten



RIB210V



RIB22HV

Griffstangen halbrund (gerade Stützen)

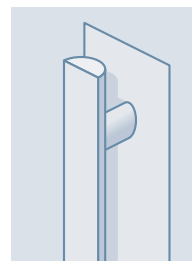

MDB60K
(560 mm/800 mm)

MDB61K
(700 mm/1000 mm)

MDB62K
(900 mm/1200 mm)



Griffstangen halbrund (gerade Stützen)

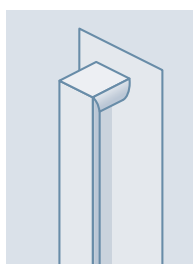

MDB63K
(600 mm/623 mm)

MDB64K
(800 mm/823 mm)

MDB65K
(1000 mm/1023 mm)

MDB66K
(1200 mm/1223 mm)



Griffstangen Ø 30 mm (gerade Stützen)

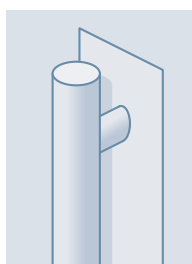

MDB67K
(560 mm/800 mm)

MDB68K
(700 mm/1000 mm)

MDB69K
(900 mm/1200 mm)

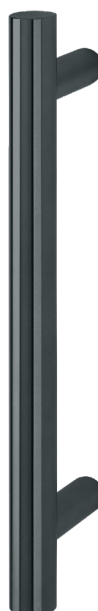

Griffstangen 35 × 35 mm (gerade Stützen)

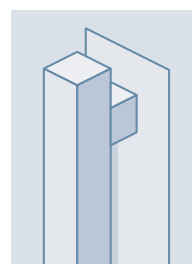

MDB70K
(400 mm/600 mm)

MDB71K
(560 mm/800 mm)

MDB72K
(900 mm/1200 mm)

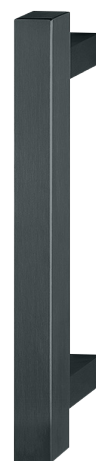

Alle hier dargestellten und angebotenen Zubehörteile – in schwarzer HOPPE Farbe unter dem Farbcode F9714M

Liefertermin bis zu 5 Wochen ab Bestellung



www.perito.at
